



TRAVAUX DE REFECTION DES VOIRIES

Phasage modifié - II



Installation de chantier: Semaine 17
du: **Mardi 26 Avril** au: **Vendredi 29 Avril**

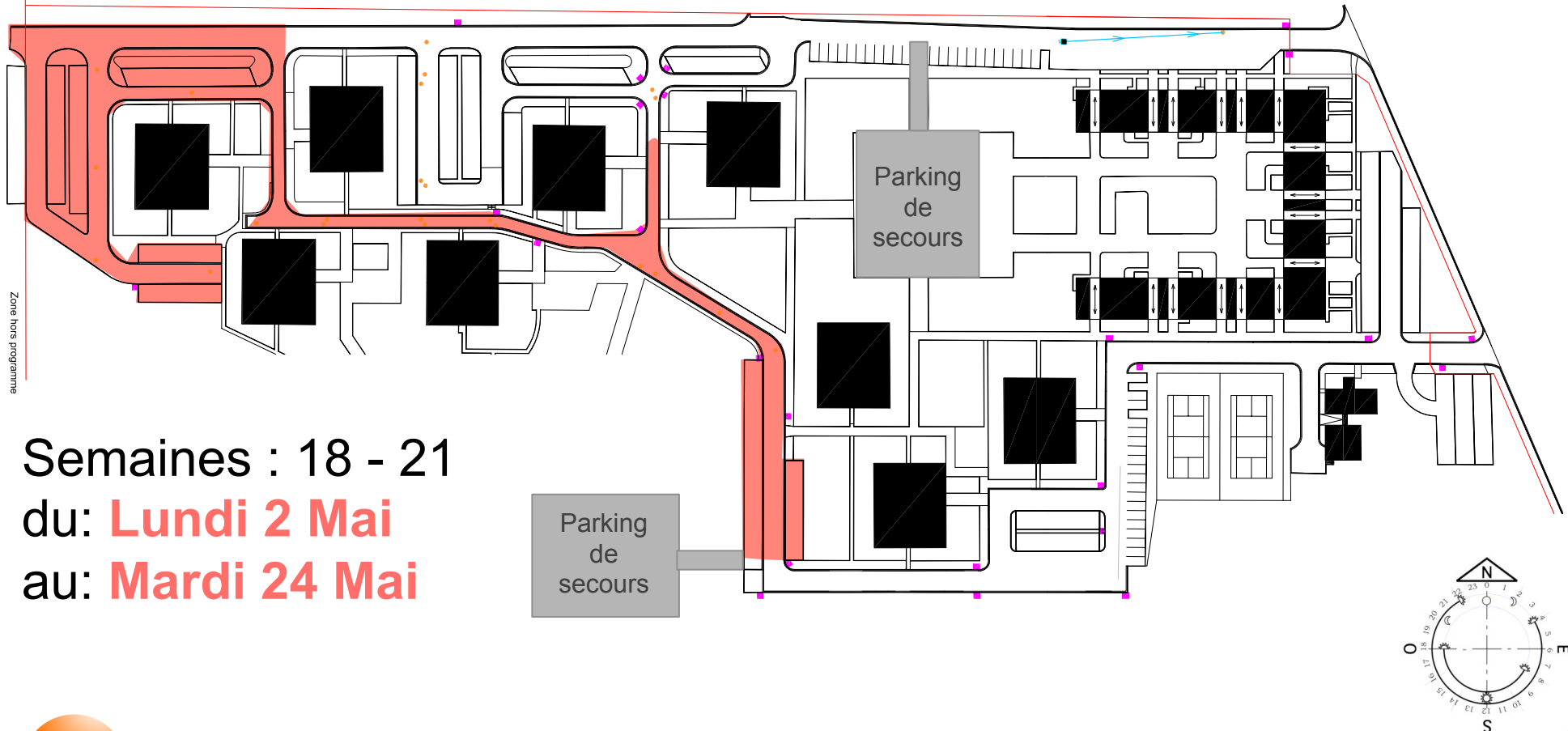

Semaines : 18 - 21
du: **Lundi 2 Mai**
au: **Mardi 24 Mai**

Phasage du chantier

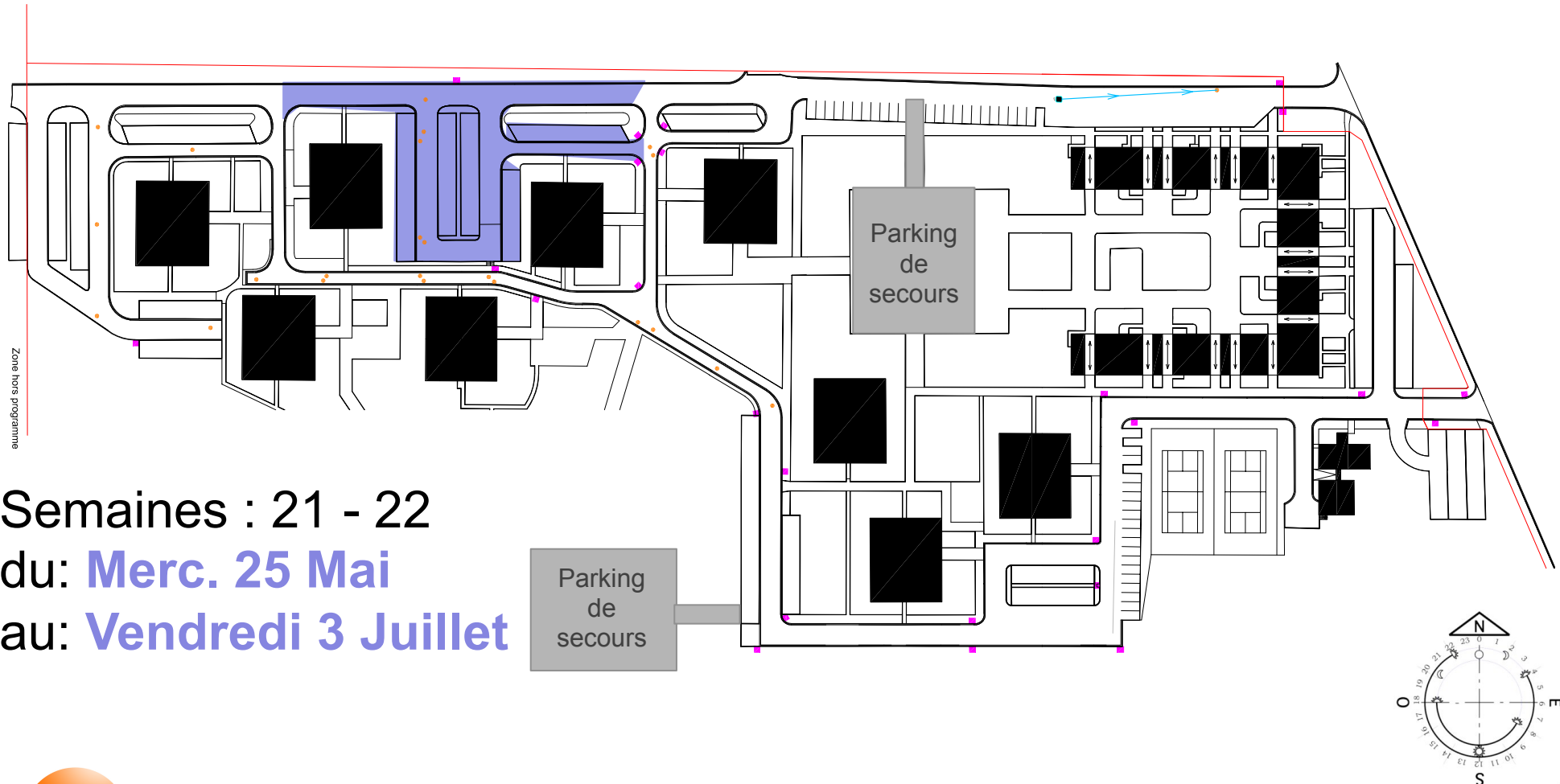

Semaines : 21 - 22
du: **Merc. 25 Mai**
au: **Vendredi 3 Juillet**

Phasage du chantier

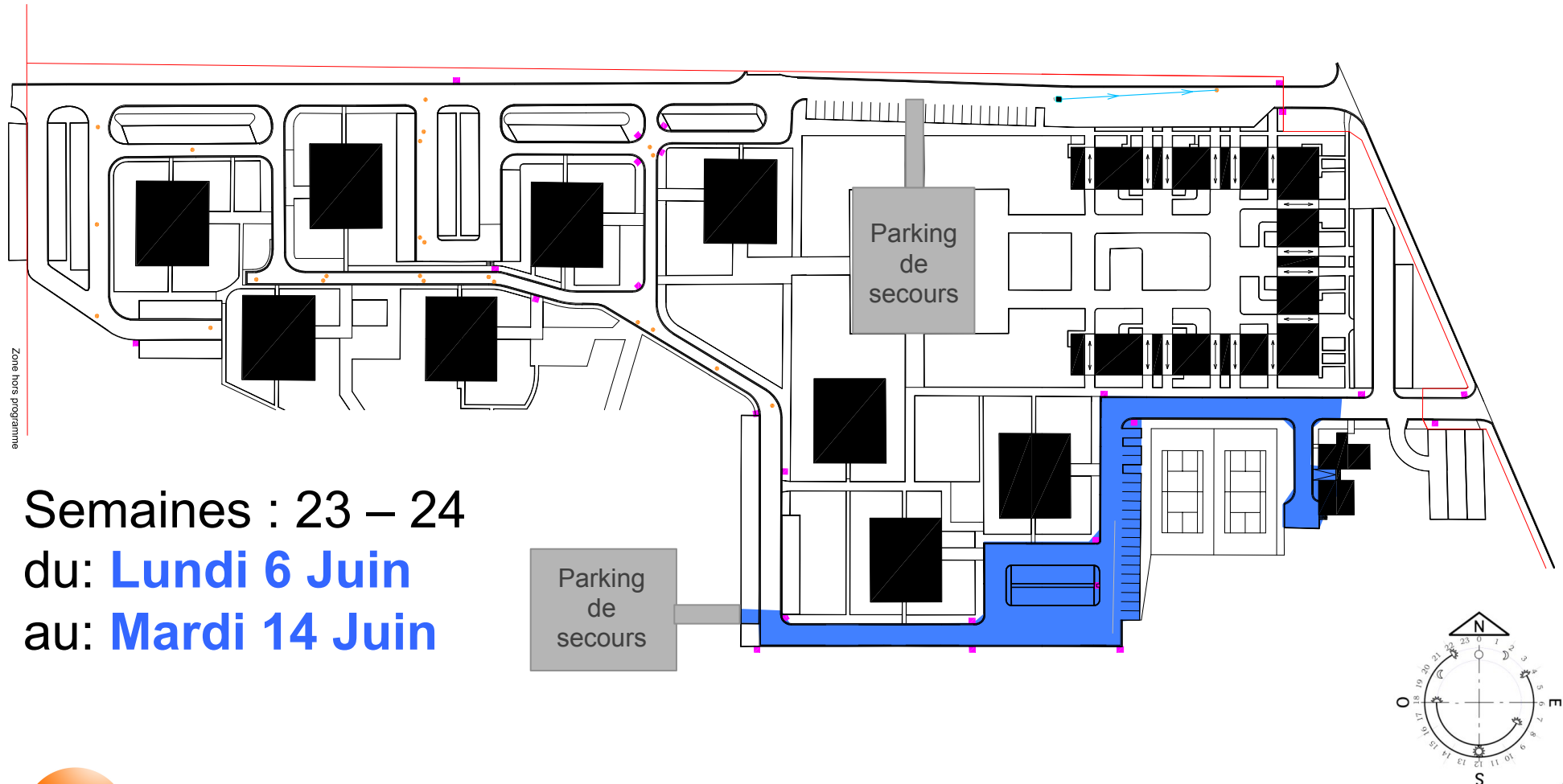

Semaines : 23 – 24
du: **Lundi 6 Juin**
au: **Mardi 14 Juin**

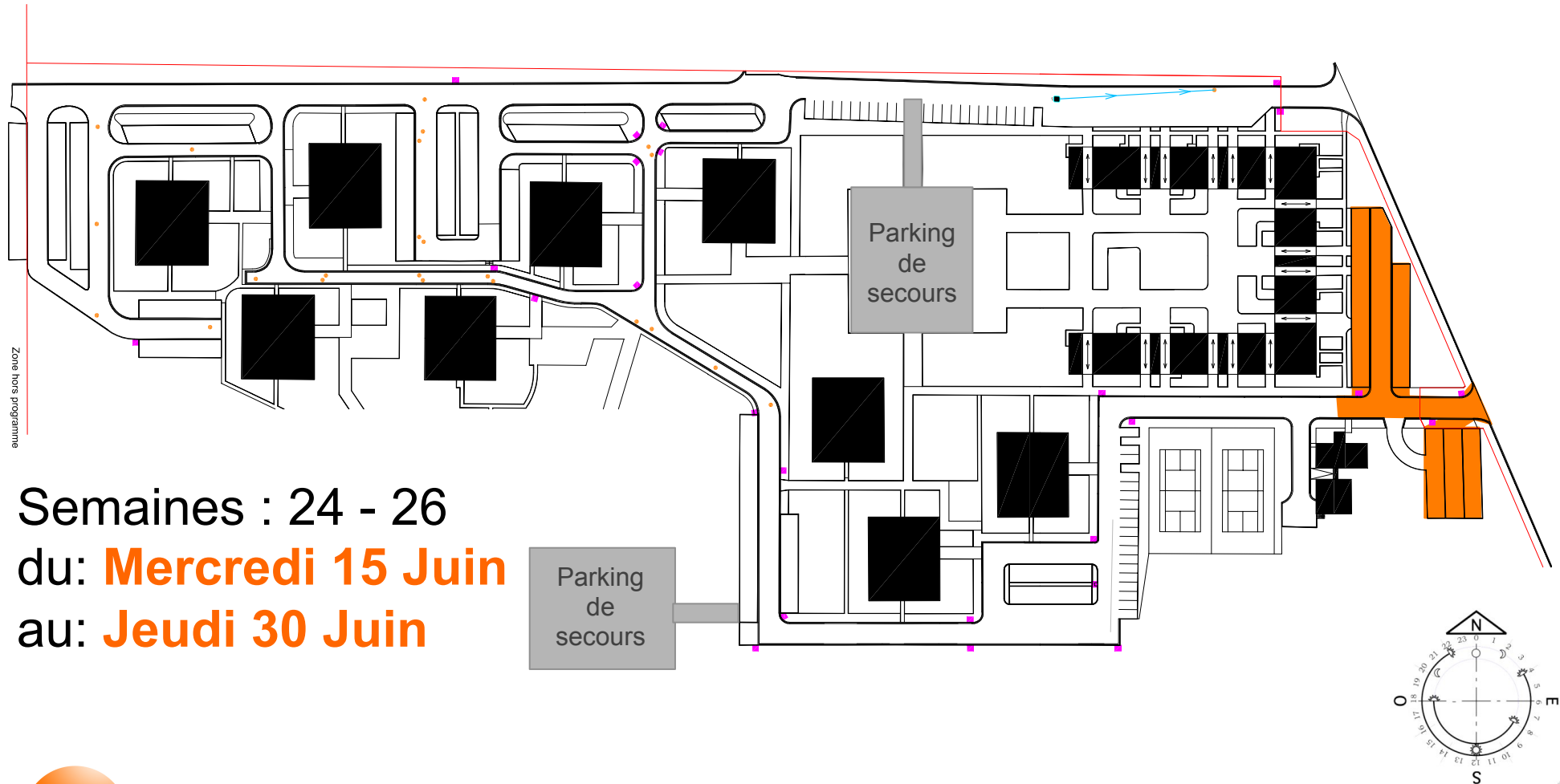

Semaines : 24 - 26
du: **Mercredi 15 Juin**
au: **Jeudi 30 Juin**

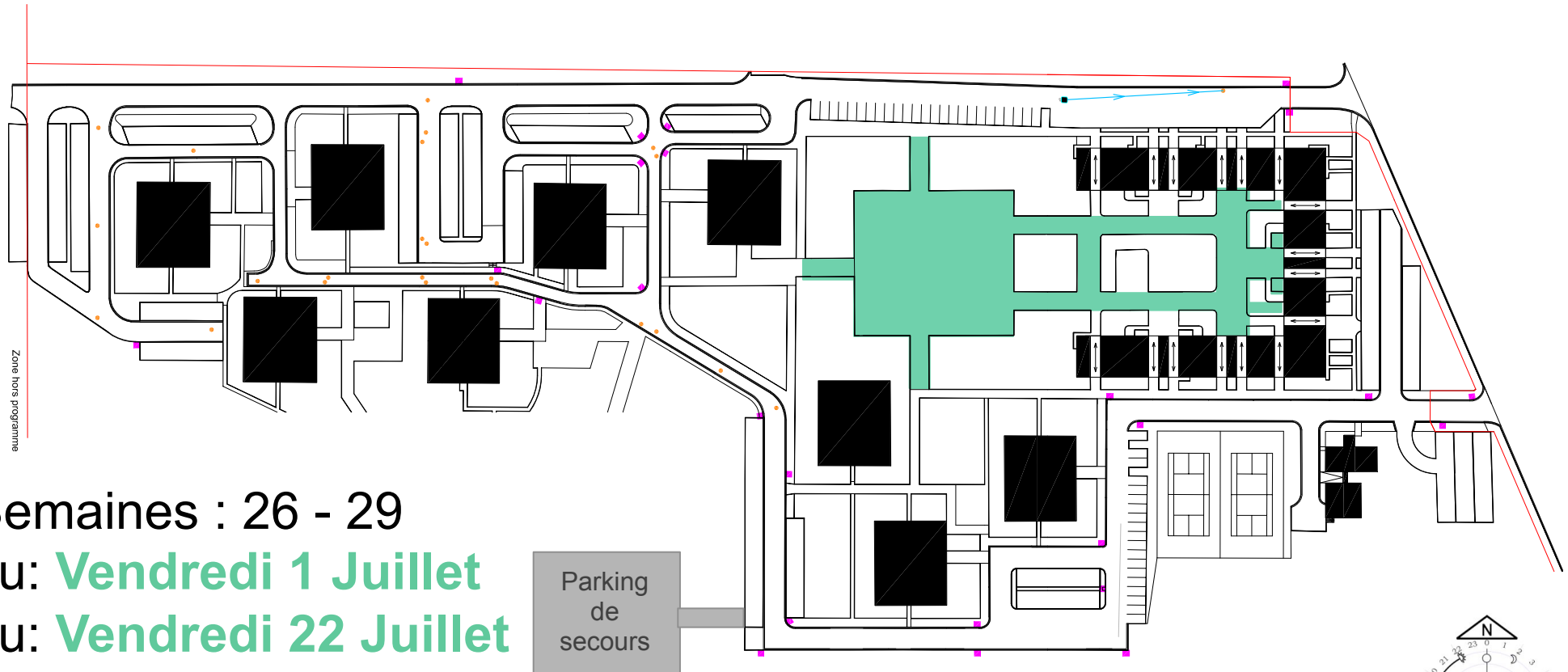

Semaines : 26 - 29
du: **Vendredi 1 Juillet**
au: **Vendredi 22 Juillet**

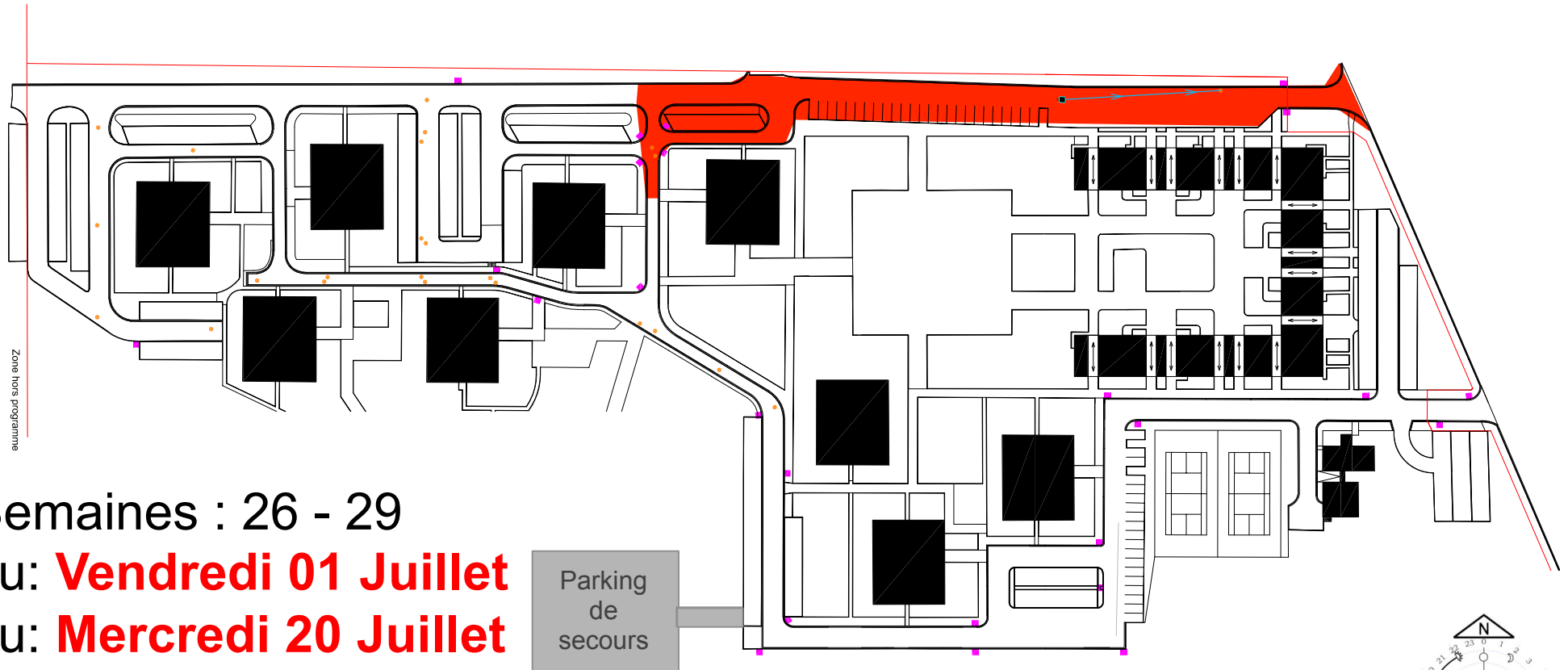

Semaines : 26 - 29
du: **Vendredi 01 Juillet**
au: **Mercredi 20 Juillet**

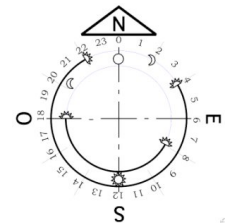

Application des ENROBES

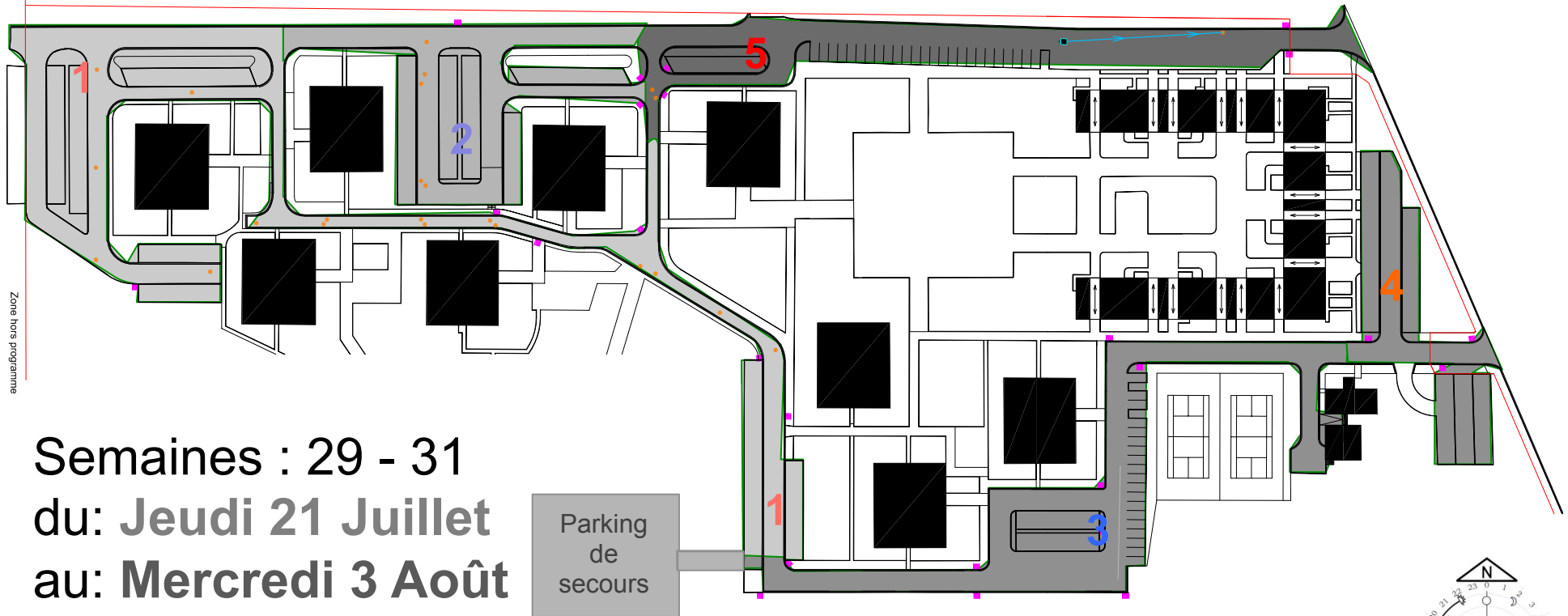

Installation de chantier:
Semaine 17 - Mardi 26 Avril

Début des travaux:
Semaine 18 – Lundi 2 Mai

Fin prévue des travaux:
Semaine 36 – Vendredi 9 Septembre

